

## ⑪ ドアへの本固定(ねじ固定)

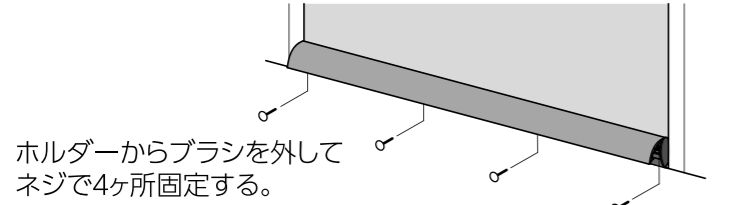

### ■取付位置

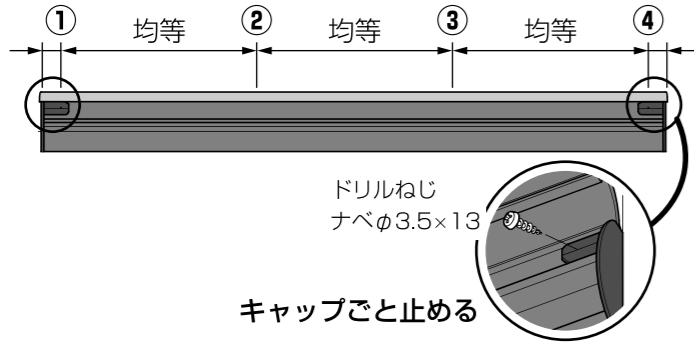

## ⑫ ブラシの取り付け

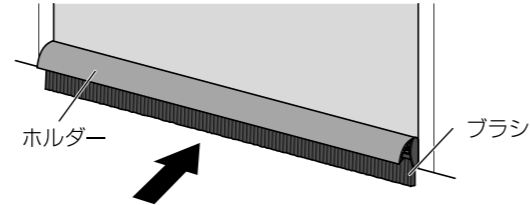

ブラシを取り付けてホルダーを閉める。

### 取り付け完了

取り付け後の確認に進んでください。

## 取り付け後の確認

- ドアが開閉できるかを確認してください。
- ホルダーにがたつきがないかを確認してください。
- ブラシがホルダーにセットされているかを確認してください。

## 日常のメンテナンス

- 商品に変形などの不具合がある場合は、すぐに使用をやめて交換してください。
- ブラシに入ったごみは取り除いてください。(目安: 1か月に1度)
- ホルダーやブラシが外れていないかを確認してください。外れていると、けがをするおそれがあります。

## ブラシの交換方法

- ブラシが劣化した場合は交換してください。
- ドアドア®ムシヘル コパイバの有効期間※は約8か月です。期間が過ぎたブラシは交換をおすすめします。  
※80%の忌避効果を有する期間。

ドアに固定されたホルダーの開きかた

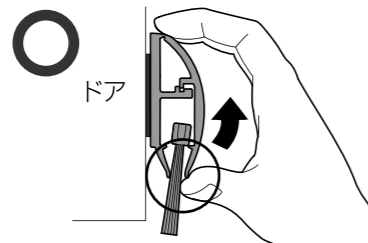

ホルダーを上を持ち上げるようにして開ける

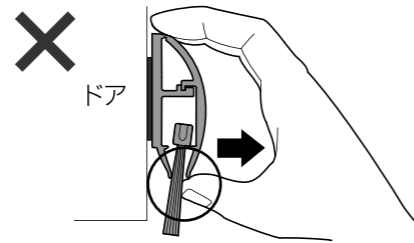

横に引っ張るようにして開けない

**BURRTEC** CO.,LTD.

# 施工・取扱説明書

ドアドア®ムシヘル

スタンダード 型番: DMS-SET

コパイバ(天然忌避剤含浸) 型番: DMC-SET



このたびは、ドアドア®ムシヘルをお買い上げいただき、まことにありがとうございます。

- この商品はドア専用です。他の用途には使用しないでください。
- 説明書をよくお読みのうえ、正しく安全に取り付けてください。特に「安全上のご注意」は、取り付け前に必ずお読みください。
- 説明書に記載されていない方法で施工されたことにより事故や損害が生じたときには、当社では責任を負えません。また、その施工が原因で故障が生じた場合は、製品保証の対象外となります。
- 梱包材や残材は、法律に従って適切に処理してください。

## 安全上のご注意 必ずお守りください

◎人への危害、財産の損害を防止するため、必ずお守りいただくことを説明しています。

■誤った施工をしたときに生じる危害や損害の程度を説明しています。 ■お守りいただく内容を次の図記号で説明しています。



**注意**

「軽傷を負うことや、財産の損害が発生するおそれがある内容」です。



実行しなければならない内容です。



**注意**



必ず守る

●作業していることを、周囲にわかるようにする

ドアが急に開き、作業者がけがをするおそれがあります。

●穴あけの際、ドリルの取り扱いに注意する  
けがをするおそれがあります。

●ホルダーの表面が滑るため、カットする際は注意する  
金切のこぎりで手を切るおそれがあります。



必ず守る

●ホルダーがしっかり固定されていることを確認する

ホルダーが外れて、けがをするおそれがあります。

●ブラシがしっかりと取り付けられていることを確認する

ブラシが外れて、けがをするおそれがあります。

### ●コパイバについて

安全性の高い成分を使用しておりますが、誤って口に入れたり皮膚について異常が見られた場合は、医師にご相談ください。

製造現場の利益と笑顔を増やします

**BURRTEC** 株式会社 **バーテック**  
 本社 〒534-0027 大阪府大阪市都島区中野町1-4-12  
 TEL: 06-6352-6841 FAX: 06-6352-6853  
 東日本営業部・西日本営業部・北関東出張所・シカゴ事務所  
 大阪物流センター  
 URL: <http://www.burrtec.co.jp/>

お問い合わせ

**0120-06-6853**  
 受付時間: 平日9時~18時(土・日・祝祭日除く)

## 部品・部材

部品・部材名	ホルダー	ブラシ	キャップ・ねじセット	取扱説明書
姿図				
入数	1本	1本	キャップ:2個/ねじ:4本	1部
備考		※コパイバは袋入り	※袋入り	

## 製品寸法図

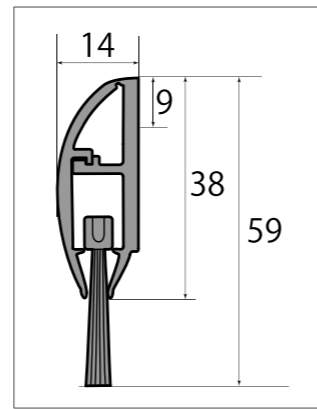

## 使用工具

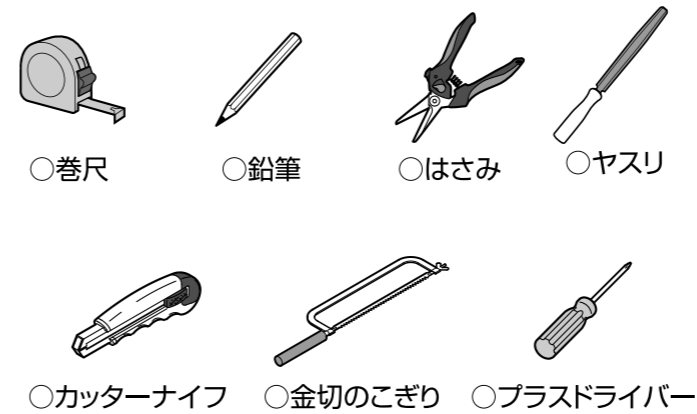

## 取り付け条件

- ドアの幅と同じ寸法にカットして取り付ける。

ドアの種類によっては、幅と同じ寸法でカットすると、開閉できない場合があります。開閉を確認しながら、現場合わせでカットしてください。

- 外側に取り付ける。

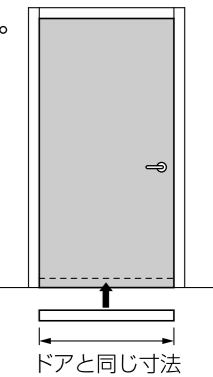

## 取り付け手順

### ① ドアの寸法を測る

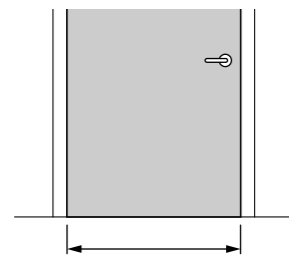

ドアの寸法を測る。

### ② カット寸法の測定

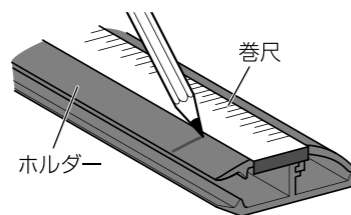

※測定した寸法よりマイナス2mmの寸法でカットしてください。

### ③ ホルダーのカット

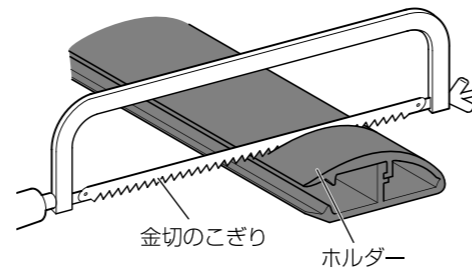

- お願い**
- 滑りやすいので、ゆっくりとカットしてください。はやくカットすると滑ってホルダーを傷つけるおそれがあります。
  - 垂直にカットしてください。キャップ取り付け時、すき間が生じるおそれがあります。

### ④ カット面のヤスリがけ

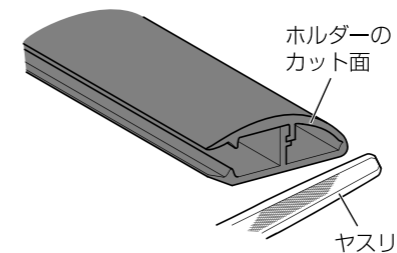

ホルダーのカット面をヤスリがけしてバリを取り除く。

### ⑤ キャップの取り付け

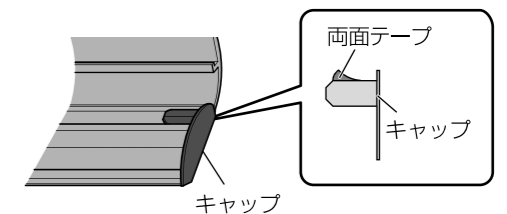

ホルダーを開き、キャップを両面テープで仮固定する。

#### 開きかた

ホルダーを上を持ち上げるようにして開ける

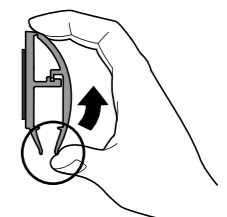

### ⑥ ブラシのカット

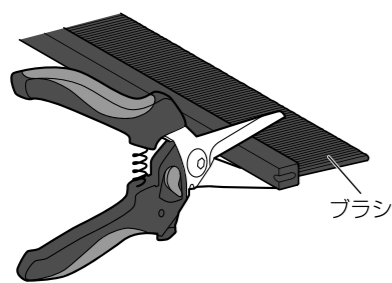

ホルダーの長さに合わせて、ブラシをカットする。

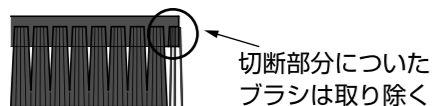

切断部分についてブラシは取り除く

### ⑦ ブラシの取り付け

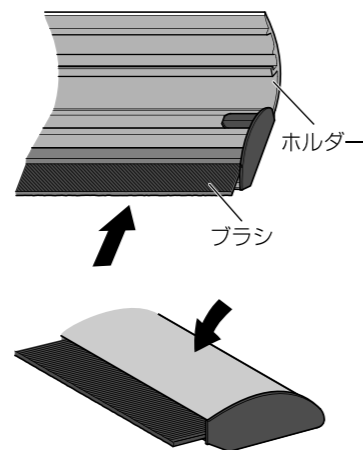

ホルダーにブラシを取り付け、ホルダーを閉じる。

### ⑧ ドアへの仮止め

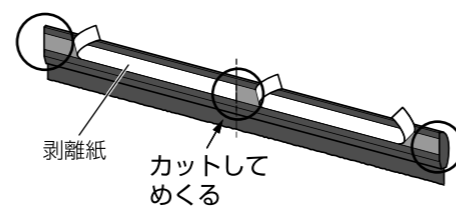

両面テープの剥離紙を中央でカットし、3cm程度めくる。両端も3cm程度めくり、ドアに仮止める。  
※ドアの油分やほこりなどを取り除いてください。

#### ■仮固定

ドアを閉めた状態で、ブラシの先端が床に触れる程度の位置(ホルダー上面が床から約59mmの位置)に取り付けてください。

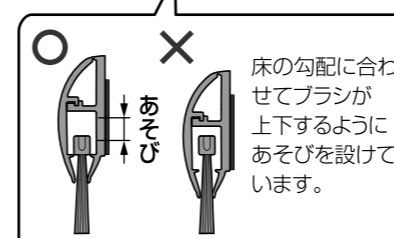
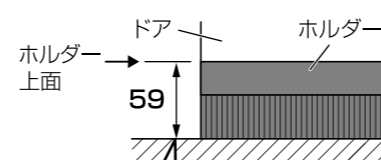

床の勾配に合わせてブラシが上下するようにあそびを設けています。

### ⑨ 開閉の確認

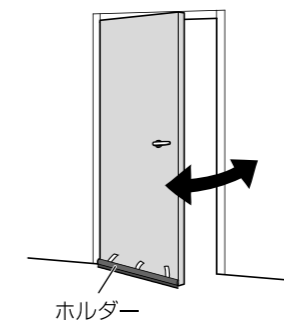

ホルダーを取り付けてドアを開閉できるか確認する。

※開閉できない場合は、ホルダーの位置および寸法を調整してください。

### ⑩ ドアへの固定(両面テープ)

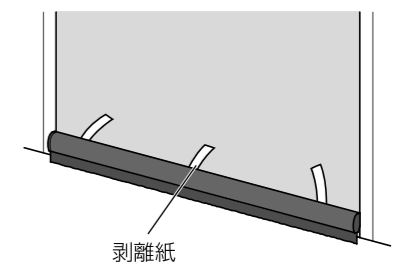

両面テープの剥離紙を剥がして、ドアに仮固定する。

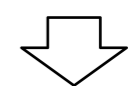

次のページに進んでください。